

**CLOTURE-CARRELAGE.COM**

**Explorez notre univers dédié à  
l'aménagement intérieur et extérieur**

Votre magasin spécialisé vous accueille avec le sourire, vous offrant des conseils sur mesure et des prix imbattables pour tous vos projets.



BONJOUR - HOLA - HELLO

**CLÔTURE ALUMINIUM + POTEAU**

**GRILLAGE RIGIDE + POTEAU**

**KIT OCCULTATION PVC**

**COUVERTINE**

**CLÔTURE BARREAUDÉE**

**CACHE CLIM**

**CACHE POUBELLE**

**PORTILLONS (ACIER GALVANISÉ)**

**PORTILLON & PORTAIL + POTEAU**

*Catalogue  
Des Produits  
2025*



## CLÔTURE ALUMINIUM

# “LIYA” LAME PERSIENNE

Clôture persienne en aluminium couleur RAL7016 - RAL9005 moderne, rigide et robuste. Parfaite pour les particuliers, résidences, lotissements et maisons individuelles.



DIMENSIONS

<b>HAUTEUR</b>	50	80	100	120	150	180
<b>LONGUEUR</b>	180					

- Esthétisme**  
 Lames d'occultation contemporaines et élégantes pour protéger votre terrain des regards indiscrets et du vent.
- Durabilité**  
 Grâce à leur composition en aluminium, nos lames ont une longue durée de vie et sont naturellement résistantes à la corrosion.
- Résistance**  
 Les lames sont résistantes aux U.V, aux intempéries ainsi qu'aux variations de température.
- Facilité de Pose**  
 Installation rapide des poteaux sur platine ou à sceller (sur muret ou en terre). Ensuite, glisser les lames dans les poteaux.

**COULEURS**

GRIS	RAL 7016
NOIR	RAL 9005
BLANC	RAL 9010

**BOIS**

### NOS ACCESSOIRES INCLUS

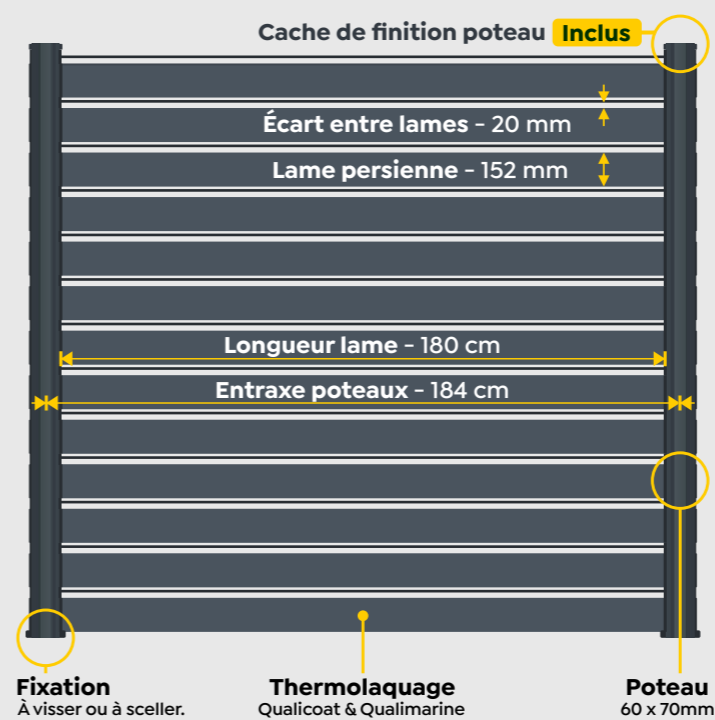

- Platine vissée au poteau aluminium.
- 4 goujons de fixation avec capuchons.
- Profil de finition aluminium.
- Entretoise aluminium gauche et droite pour terminer / démarrer
- Closoir aluminium.
- Capuchon aluminium.
- Poteau aluminium
- Lame aluminium



## CLÔTURE ALUMINIUM

# “LENA” LAME PLEINE

Clôture pleine en aluminium couleur RAL7016 - RAL9005 moderne, rigide et robuste, idéalement destinée aux particuliers, résidences, lotissements et maisons individuelles. Lames de 150 mm de hauteur.



DIMENSIONS

<b>HAUTEUR</b>	50	80	100	120	150	180
<b>LONGUEUR</b>	180					

- Esthétisme**  
 Lames d'occultation contemporaines et élégantes pour protéger votre terrain des regards indiscrets et du vent.
- Durabilité**  
 Grâce à leur composition en aluminium, nos lames ont une durée de vie et sont naturellement résistantes à la corrosion.
- Résistance**  
 Très solide elle respecte les exigences de la norme Nv65 du DTU "Actions climatiques, neige et vent".
- Facilité de Pose**  
 Installation rapide des poteaux sur platine ou à sceller (sur muret ou en terre). Ensuite, il suffit de glisser les lames dans les encoches.

**COULEURS**

GRIS RAL 7016

MADE IN FRANCE QUALITÉ

GARANTIE 10 ANS

### NOS ACCESSOIRES INCLUS

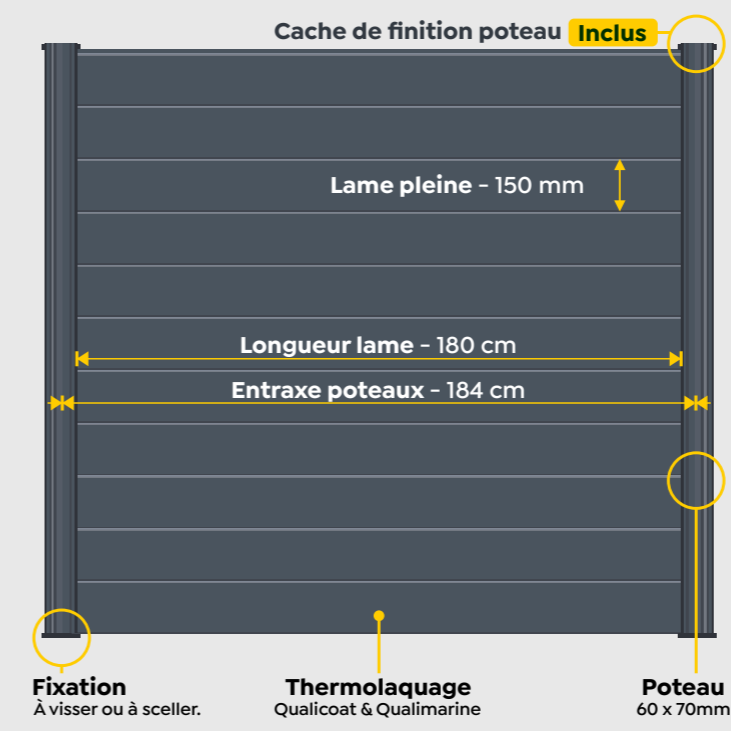

- Platine vissée au poteau aluminium.
- 4 goujons de fixation avec capuchons.
- Profil de finition aluminium.
- Entretoise aluminium gauche et droite pour terminer / démarrer
- Closoir aluminium.
- Capuchon aluminium.
- Poteau aluminium
- Lame aluminium



## CLÔTURE ALUMINIUM

# “LOLI” LAME AJOURÉE

Clôture ajourée en aluminium couleur RAL7016 - RAL9005 moderne, rigide et robuste, idéalement destinée aux particuliers, résidences, lotissements et maisons individuelles. Lames de 130 mm de hauteur.



DIMENSIONS

<b>HAUTEUR</b>	50	80	100	120	150	180
<b>LONGUEUR</b>	180					

- Esthétisme**  
 Lames d'occultation contemporaines et élégantes. Laissent passer la lumière tout en limitant le vis à vis.
- Durabilité**  
 Grâce à leur composition en aluminium, nos lames ont une longue durée de vie et sont naturellement résistantes à la corrosion.
- Résistance**  
 Les lames sont résistantes aux U.V, aux intempéries ainsi qu'aux variations de température. Clôture très solide qui respecte les exigences de la norme Nv65 du DTU "Actions climatiques, neige et vent". Permet de limiter la contrainte du vent qui peut passer à travers les lames. Plus adapté aux zone venteuses.
- Facilité de Pose**  
 Installation rapide des poteaux sur platine ou à sceller (sur muret ou en terre). Ensuite, glisser les lames dans les poteaux.

**COULEURS**

GRIS RAL 7016

MADE IN FRANCE QUALITÉ

GARANTIE 10 ANS

### NOS ACCESSOIRES INCLUS

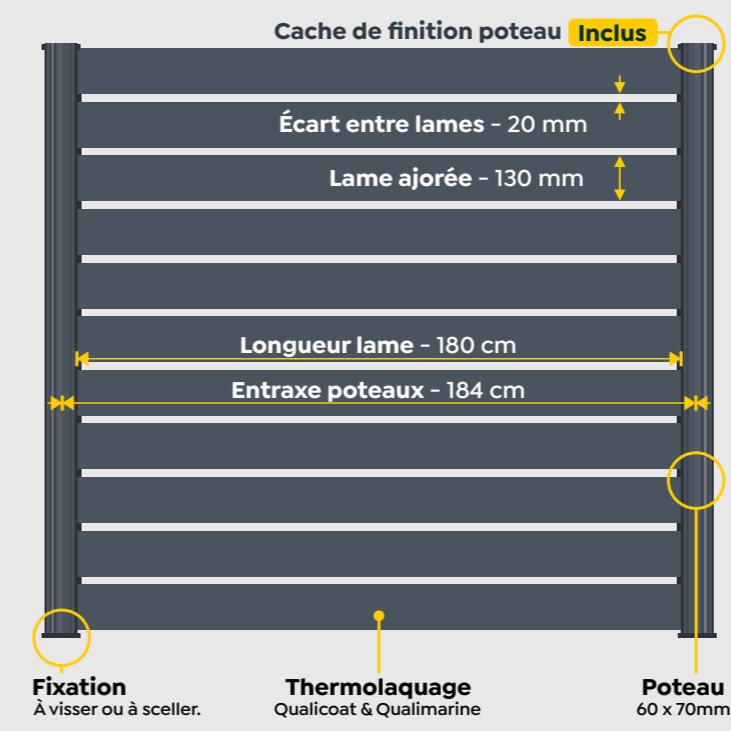

- Platine vissée au poteau aluminium.**
  - 4 goujons de fixation avec capuchons.**
  - Profil de finition aluminium.**
  - Entretoise aluminium gauche et droite pour terminer / démarrer**
  - Closoir aluminium.**
  - Capuchon aluminium.**
- Poteau aluminium**
- Lame aluminium**



# POTEAU POUR CLÔTURE ALUMINIUM

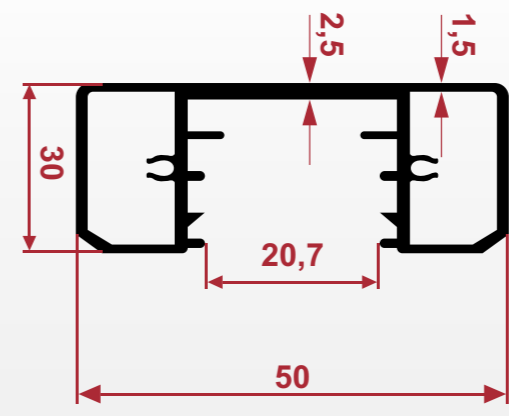

**COULEURS**

GRIS	RAL 7016
NOIR	RAL 9005
BLANC	RAL 9010

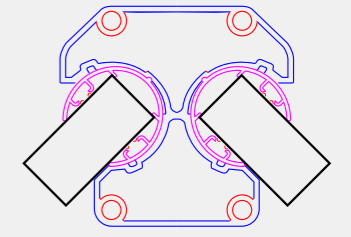
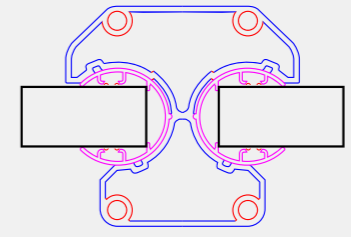
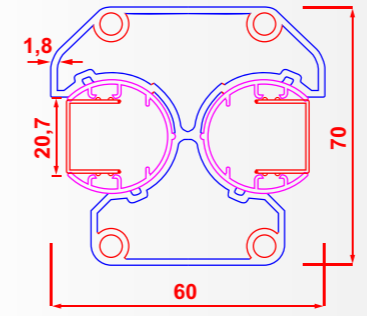

Variable de 90 à 180° Pas d'angle inférieur à 90°

**ACCESSOIRES COMPRIS**



Closoir aluminium

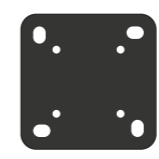

Platine vissée au poteau aluminium

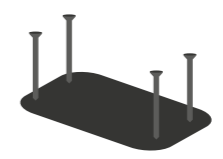

4 goujons de fixation avec capuchons



Capuchon aluminium

**HAUTEURS**

50 cm	80 cm
100 cm	120 cm
150 cm	180 cm





### GRILLAGE RIGIDE

## PANNEAU RIGIDE PRO

Composé de fils d'acier galvanisé et thermolaqué, le grillage rigide. Nous proposons des panneaux de 2,50m en maille rectangulaire qui s'installent à l'aide de poteaux (à encoches ou à colliers de fixation) qui peuvent se sceller ou se poser à l'aide de platine.



#### DIMENSIONS

<b>LONGUEUR (m)</b>	2,50				
<b>HAUTEUR (m)</b>	1,03	1,23	1,53	1,73	1,93
<b>NB DE PLIS</b>	2	2	3	3	3

- Nombre de plis sur le panneau**  
 2 pour les hauteurs de 103 cm et 123 cm et 3 plis pour les hauteurs de 153 cm, 173 cm et 193 cm.
- Simplicité**  
 Ce kit contient tout ce dont vous avez besoin pour son installation, vous évitant ainsi des tracas inutiles.
- Résistance accrue**  
 Les sections de grillage sont conçues pour être robustes, assurant une longévité et une résistance supérieures.

#### COULEURS

- GRIS**  
RAL 7016
- VERT**  
RAL 6005



### TYPE DE PANNEAU

- Maille 200x55 mm**
- Fil Ø 4mm ou 5mm (Vertical)**
- Fil Ø 5mm (Horizontal)**
- Longueur 2,50m**

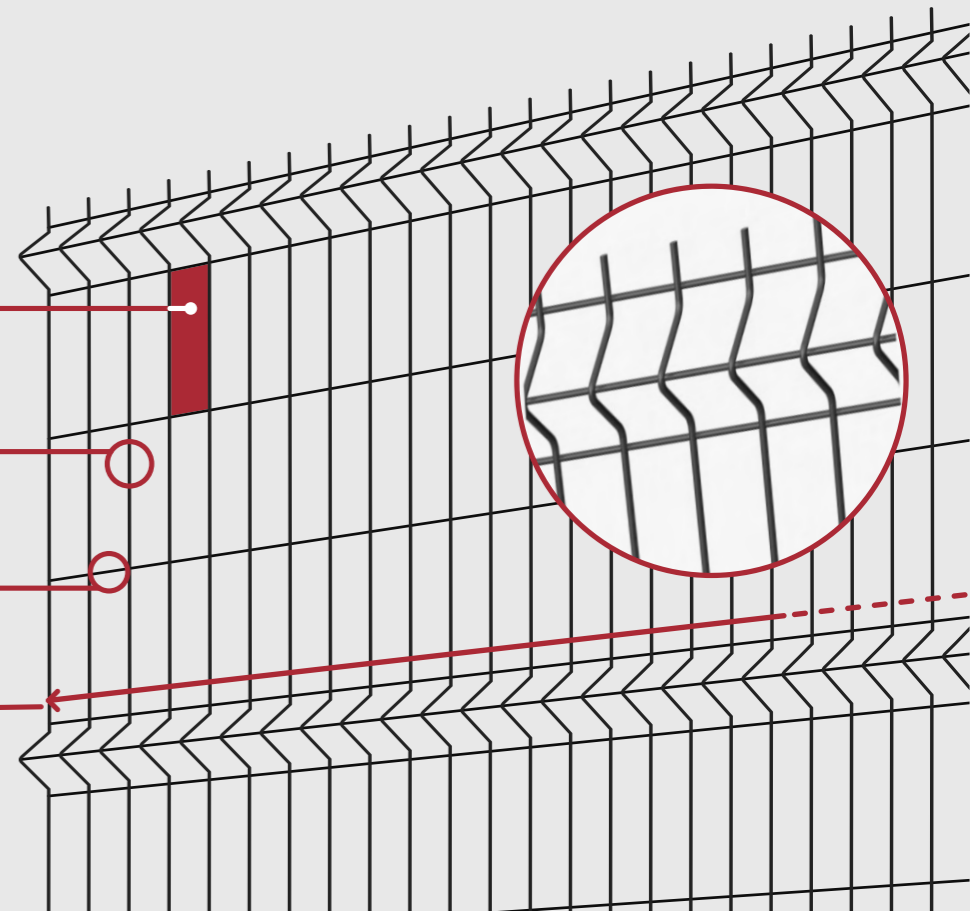

## POTEAU GRILLAGE RIGIDE

# POTEAU À ENCOCHE

Conçu en acier galvanisé à chaud et thermolaqué, le poteau de clôture à encoches est idéal pour poser une clôture qui soit complètement inviolable. L'utilisation des poteaux vous permettra de poser très rapidement votre clôture, car il ne nécessite aucun système de fixation supplémentaire. De plus, vous pouvez poser vos panneaux de clôture de façon à créer un angle sans utiliser de poteau supplémentaire.

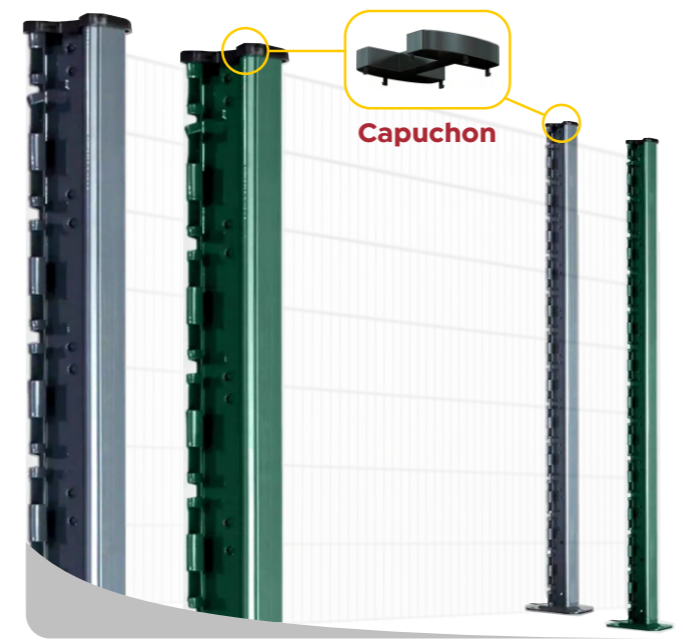

DIMENSIONS

<b>HAUTEUR A SCELLER (M)</b>	1,40	1,80	2,00	2,20	2,40
<b>HAUTEUR SUR PLATINE (M)</b>	1,10	1,30	1,60	1,80	2,00

- ◆ Poteau compatible avec panneaux rigides.
- ◆ Traitement: Galvanisation + Thermolaquage.
- ◆ Système inviolable pour une sécurité optimale.
- ◆ Finition esthétique et élégante.

Les poteaux à encoches s'adaptent à une pose par scellement ou sur platines.

**COULEURS**

GRIS  
RAL 7016

VERT  
RAL 6005

## POTEAU GRILLAGE RIGIDE

# POTEAU À CLIPS

Venez fixer vos panneaux de grillage rigides à l'aide de notre poteaux. La solution résistante et optimale pour occulter votre clôture rigide avec des lattes d'occultation ou du brise vue en rouleau!



DIMENSIONS

<b>HAUTEUR A SCELLER (M)</b>	1,10	1,30	1,60	1,80	2,00	2,20	2,40	2,60
<b>HAUTEUR SUR PLATINE (M)</b>	1,10	1,30	1,60	1,80	2,00			

- ◆ Poteau compatible avec panneaux rigides.
- ◆ Traitement: Galvanisation + Thermolaquage.
- ◆ Système inviolable pour une sécurité optimale.
- ◆ Finition esthétique et élégante.

Les poteaux à encoches s'adaptent à une pose par scellement ou sur platines.

**COULEURS**

GRIS  
RAL 7016

VERT  
RAL 6005

**Platine**





## GRILLAGE RIGIDE KIT OCCULTATION PVC

Ce nouveau kit encore plus résistant est composé de lisses de finition pour le haut du panneau, ainsi que de cornières qui s'insèrent dans les nervures pour rigidifier l'ensemble. Très faciles à poser, ces nouveaux kits d'occultations intégreront parfaitement à votre grillage.

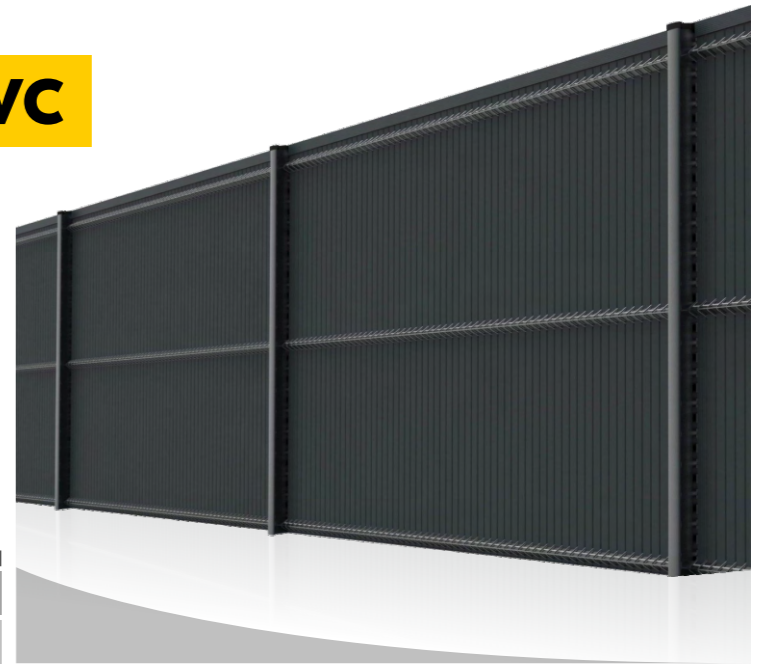

DIMENSIONS

<b>LONGUEUR (m)</b>	2,50				
<b>HAUTEUR (m)</b>	1,03	1,23	1,53	1,73	1,93
<b>NB DE PLIS</b>	2	2	3	3	3

- Simplicité**  
Pack complet contenant tous les éléments pour la pose de votre grillage et occultant
- Solidité**  
Panneaux de grillage renforcé et lattes PVC rigides et résistantes.
- Facilité de Pose**  
Système de fixation des panneaux de grillages au poteau intégré. Et nouveau système de fixation pour faciliter la pose des lattes.
- Sécurité**  
Système de fixation des panneaux aux poteaux inviolable.

**COULEURS**

- GRIS  
RAL 7016
- VERT  
RAL 6005
- BOIS



### CARACTÉRISTIQUES

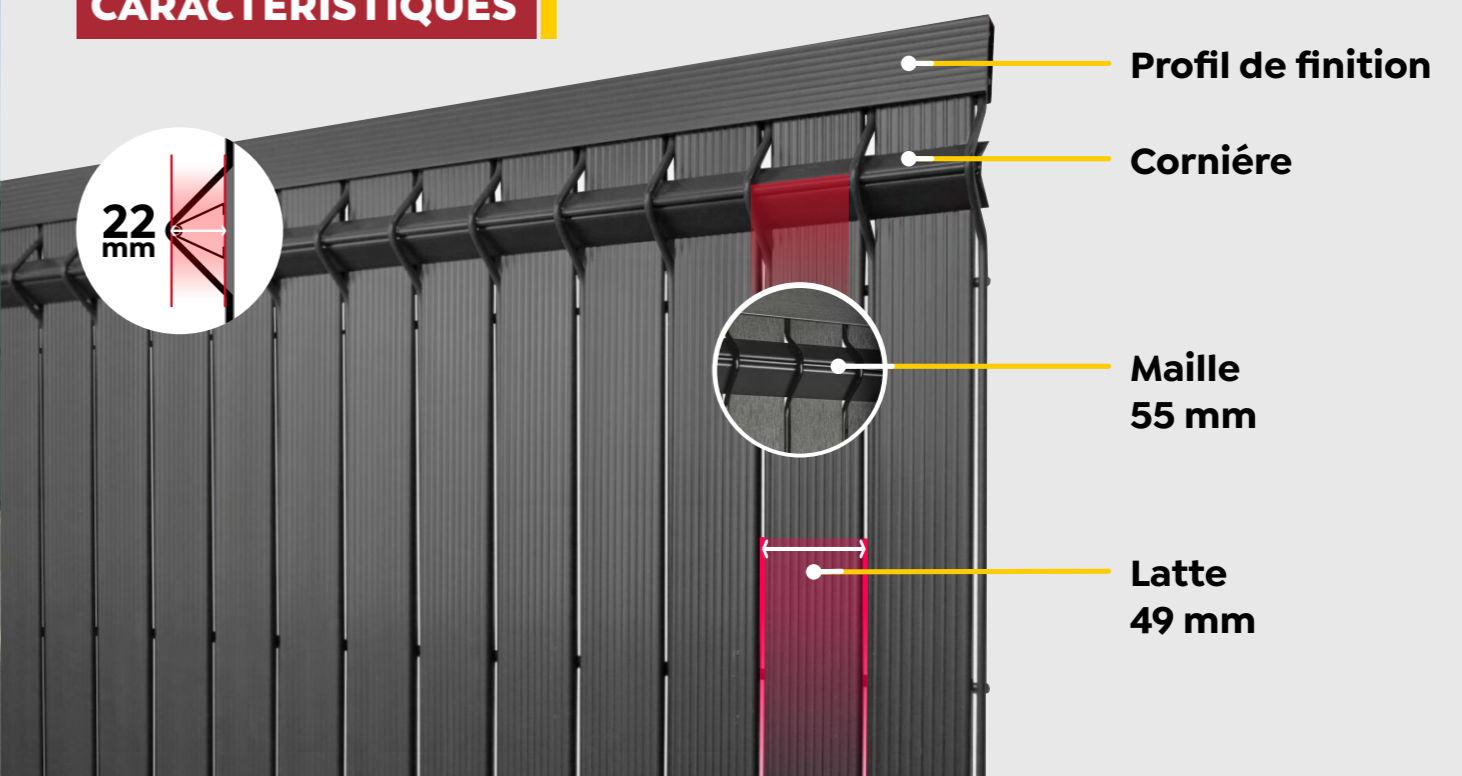





**COUVERTINE ACIER PRÉLAQUÉ**

**COUVERTINE MUR MODERNE**

Disponible en 3 mètres et dotée d'un revêtement en acier galvanisé, cette couverture offre une finition esthétique et résistante. Pratique, elle évite les infiltrations d'eau et s'accorde à tout type de muret et de clôture! Optez ainsi pour notre couverture acier de qualité pour une solution durable et élégante.



DIMENSIONS  
Possibilité de faire du sur-mesure.

- 
**Esthétique**  
Elle ajoute de l'élégance à votre extérieur.
  - 
**Praticité**  
Simple à poser!
  - 
**Adaptabilité**  
Convient à tout type de clôture.
- Largeur 28 cm.
  - Longueur 3 m.
  - Pièces de jonction 1 pièce par longueur.

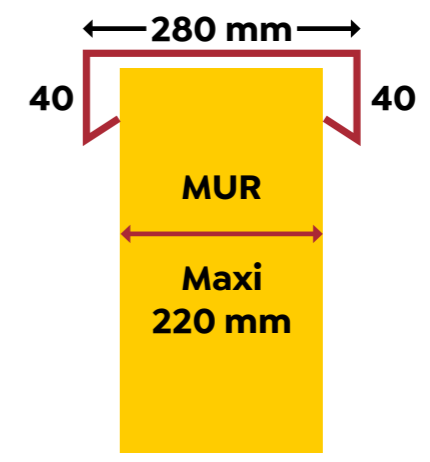

**COULEURS**

- NOIR**  
RAL 9005
- BLANC**  
RAL 9010
- ANTHRACITE**  
RAL 7016



**ACCESSOIRES DE COUVERTINES**

Tous nos accessoires de couvertines en Acier galvanisé sont fabriqués en adéquation avec notre cahier des charges dans le respect exact des teintes de couvertines.

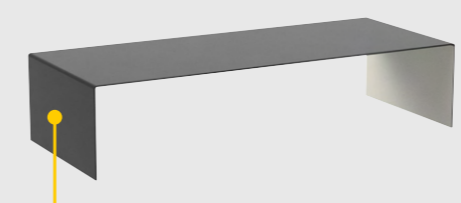

**BOUCHON**  
Embout de couvertines pour finir la tranche de couverture sur les redans.

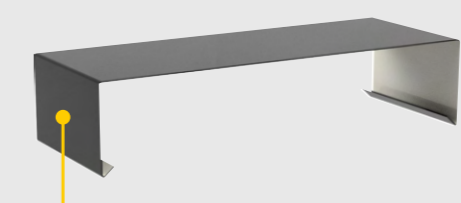

**JONCTION**  
Eclisses de jonction pour réalisation de l'étanchéité et de la finition entre chaque couverture.



**ANGLE**  
Pièce d'angle à 90° pour couvertines.



## CLÔTURE ALUMINIUM



# CLÔTURE BARREAUDÉE

Une clôture au design végétal et aux propriétés rigides et durables, c'est possible avec la clôture barreaudée nature. Reconnaisable par ses barreaux implantés de façon aléatoire, cette clôture s'intègre parfaitement à vos extérieurs grâce à son cachet contemporain.



DIMENSIONS

<b>HAUTEUR</b>	90 cm
<b>LONGUEUR</b>	180 cm

- 
**Esthétique**  
 Ces panneaux s'inspirent des bambous afin de répondre aux nouvelles tendances de clôture dites naturelles.
- 
**Résistance**  
 Clôture barreaudée en acier inoxydable thermolaqué qui lui confère une double protection contre la corrosion.
- 
**Facilité de Pose**  
 Les panneaux sont soudés et donc prêts à la pose.

**COULEURS**

GRIS  
RAL 7016



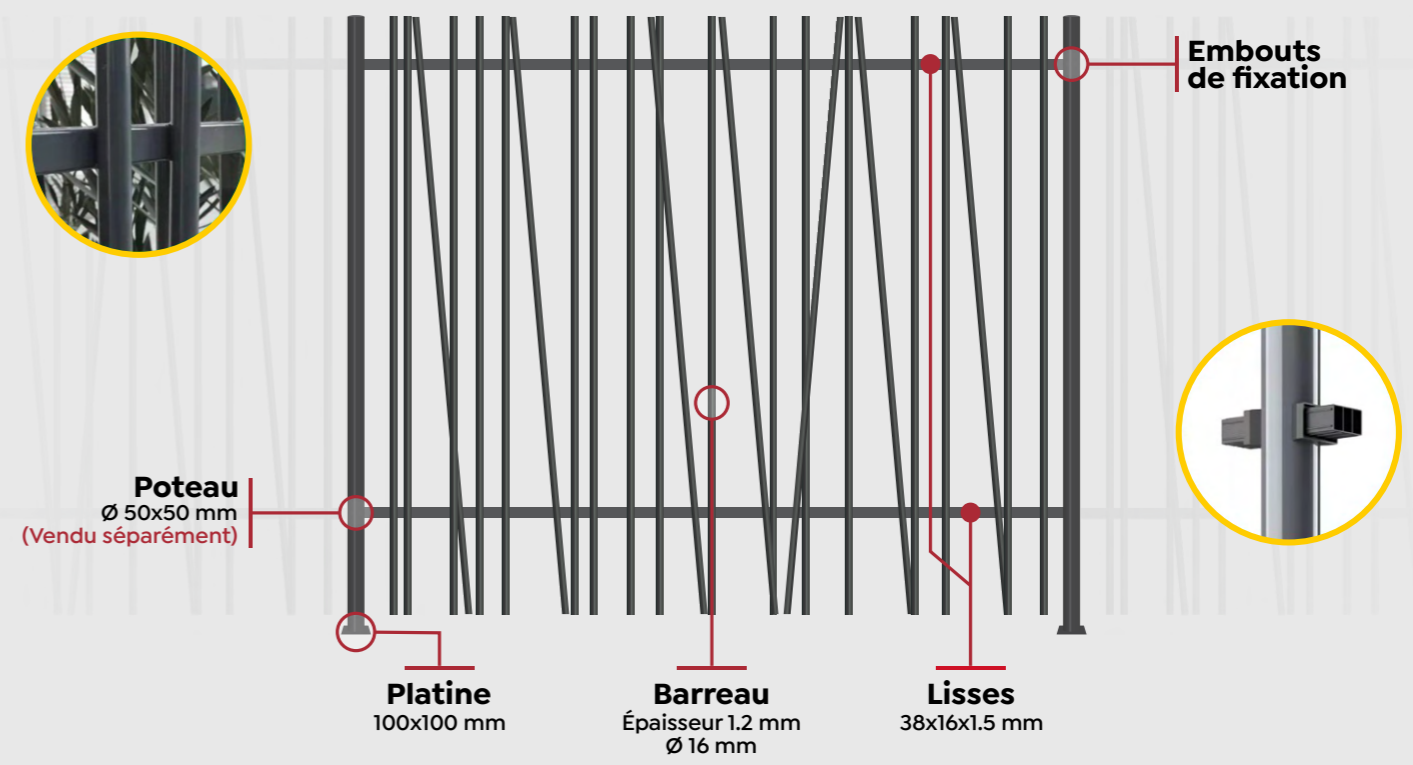



# CACHE CLIM

Avec ce système de coffrage, cachez le moteur de votre unité tout en apportant une touche déco à votre extérieur. Equipez votre climatiseur d'un cache clim en aluminium anti-rouille et vous allez enfin pouvoir décorer votre jardin ou terrasse avec un coffrage solide dans le temps!

 Le modèle Performance dispose de lamelles pour un flux d'air maximum. La vision du moteur est camouflée par le carénage pour une protection optimale.







DIMENSIONS	HAUTEUR	LARGEUR	PROFONDEUR
<b>S GRIS</b>	68/70 cm	94/98 cm	49/51 cm
<b>M GRIS</b>	83/85 cm	106/110 cm	106/110 cm
<b>L GRIS</b>	108/110 cm	116/120 cm	60/62 cm
<b>S BLANC</b>	68/70 cm	94/98 cm	49/51 cm
<b>M BLANC</b>	83/85 cm	106/110 cm	106/110 cm
<b>L BLANC</b>	108/110 cm	116/120 cm	60/62 cm

**COULEURS**

**GRIS**  
RAL 7016

**BLANC**  
RAL 9010



-  **Performances:** Optimisation du flux d'air. Tous nos modèles de caches clim à lamelles sont équipés d'un système qui permet l'optimisation du flux d'air, important au bon fonctionnement de votre équipement.
-  **Résistant:** Utilisation extérieure. Tous nos modèles de caches climatisation sont 100% aluminium disposent d'une peinture spéciale anti-UV et d'une visserie inox.
-  **Finition:** Assemblage invisible, Aucune vis n'est apparente sur tous nos modèles. Le cache clim bénéficie également d'un double pliage du capot en pointe de diamant, pour une évacuation optimale des eaux pluviales et une bonne rigidité.
-  **Adaptable:** Modulable et superposable, Tous nos modèles de caches climatiseurs sont modulables.

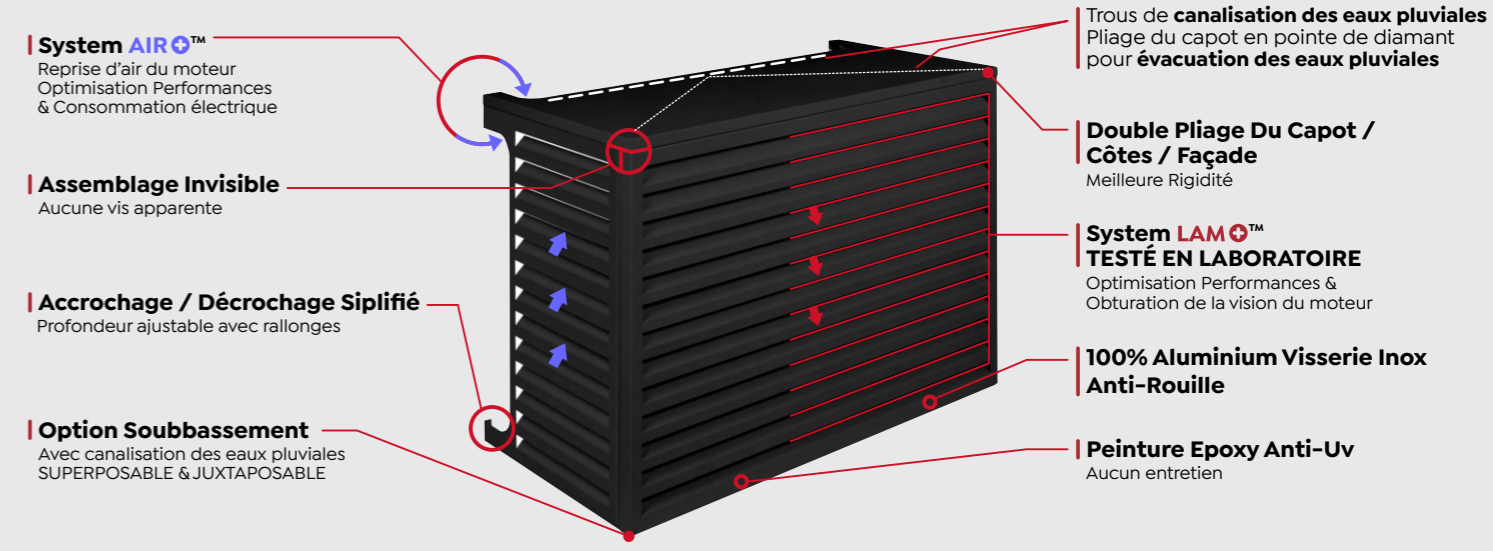



\*Uniquement sur commande.

### CACHE Poubelle

# CACHE Poubelle EN ALUMINIUM

Une solution d'habillage qui dissimule de manière esthétique votre poubelle. Cet espace de stockage permet un accès confortable embellissant ainsi la gestion des déchets. Sa structure en aluminium prélaqué lui confère une grande résistance aux intempéries.



#### DIMENSIONS

PHOTO	HAUTEUR	LARGEUR	PROFONDEUR	VOLUME	POIDS (KGS)
	115,9 cm	65,4 cm	62,4 cm	120 litre	16 kg
	129,4 cm	79,4 cm	80,4 cm	240 litre	25 kg
	129,4 cm	79,4 cm	92,4 cm	360 litre	27 kg
	115,9 cm	103,8 cm	62,4 cm	2 x 120 litre	28 kg
	129,4 cm	158,8 cm	80,4 cm	2 x 240 litre	25 kg
	129,4 cm	158,8 cm	92,4 cm	2 x 360 litre	42 kg
	115,9 cm	196,2 cm	62,4 cm	3 x 120 litre	40 kg
	129,4 cm	158,8 cm	80,4 cm	3 x 240 litre	51 kg
	129,4 cm	238,2 cm	92,4 cm	3 x 360 litre	-
	*Uniquement sur commande.				

**Esthétisme**  
Design moderne, léger et surtout durable qui s'adapte à tout style d'architecture.



**Facilité de Pose**  
Facile à installer et facile à utiliser.



**COULEURS**

GRIS RAL 7016

RAL Couleur Sur Commande



### PORTILLON DE JARDIN

# PORTILLONS DE JARDIN EN ACIER GALVANISÉ

Explorez l'alliance parfaite entre style et robustesse avec nos portillons de jardin en acier galvanisé. Leur design moderne s'harmonise à merveille avec votre espace extérieur, tandis que la galvanisation assure une protection durable contre les éléments. Un choix esthétique et résistant pour sublimer l'entrée de votre jardin.

DIMENSIONS

<b>HAUTEUR</b>	1 m	1,2 m	1,5 m	1,7 m	1,9 m
<b>LONGUEUR</b>	1 mètre				

- Largeur hors tout: 1,05m (réglable + 2 cm)
- Largeur de passage du portillon: 0,87m

**Esthétique**  
Nos portillons en acier galvanisé redéfinissent l'élégance dans votre jardin.

**Facilité de Pose**  
Nos portillons en acier galvanisé allient facilité et esthétique.



**COULEURS**

GRIS  
RAL 7016

VERT  
RAL 6005

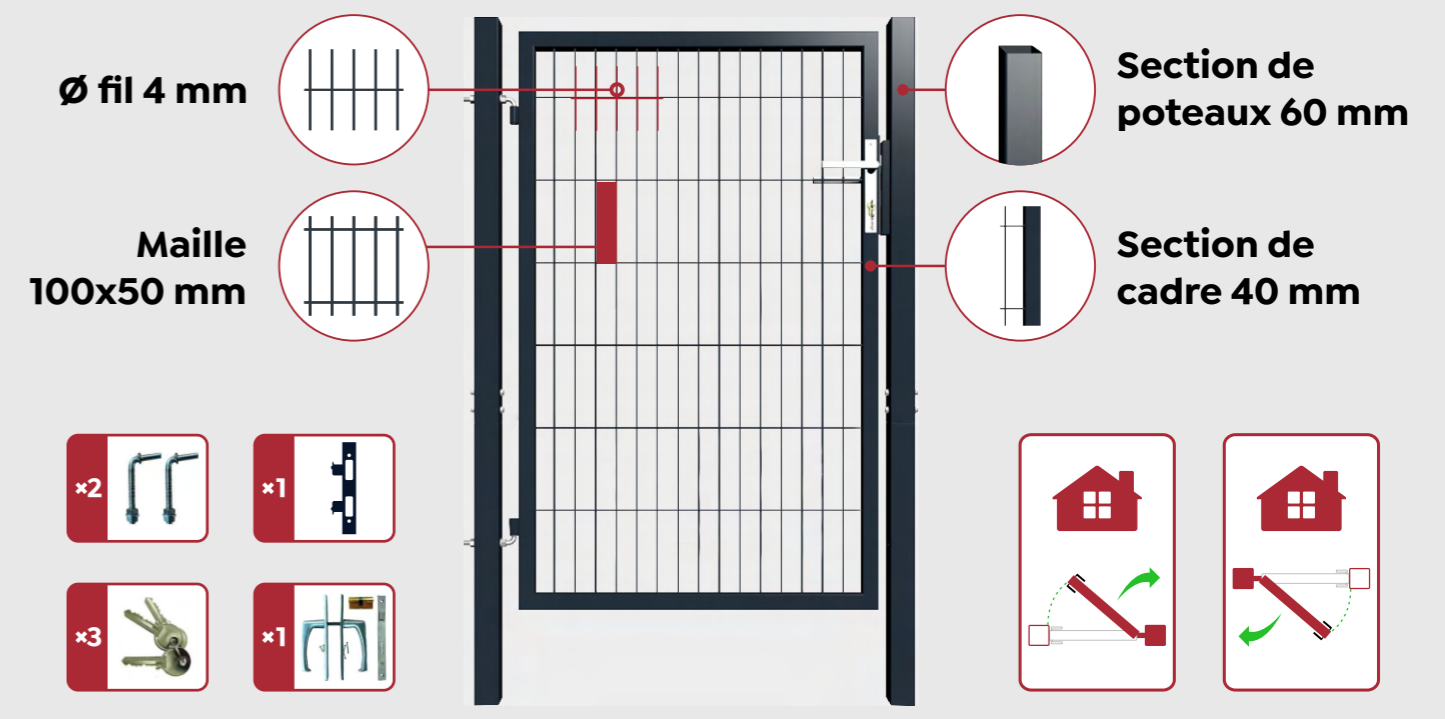



# PORTILLON BARREAUDÉ

Le portillon barreaudé possède un passage de 1m de large. Constitué d'acier galvanisé, il est ensuite plastifié afin de disposer d'une double protection contre la corrosion.

Matériaux: Acier Galvanisé

DIMENSIONS

<b>HAUTEUR</b>	100 cm	120 cm	150 cm	170 cm	190 cm
<b>LONGUEUR</b>	1 mètre				



- Esthétique**  
 Ce portillon s'inspire des bambous afin de répondre aux nouvelles tendances de clôture dites naturelles.
- Résistance**  
 Portillon barreaudé en acier inoxydable thermolaqué qui lui confère une double protection contre la corrosion.
- Facilité de Pose**  
 Le portillon est soudé et donc prêt à être posé.

**COULEURS**

GRIS  
RAL 7016

VERT  
RAL 6005

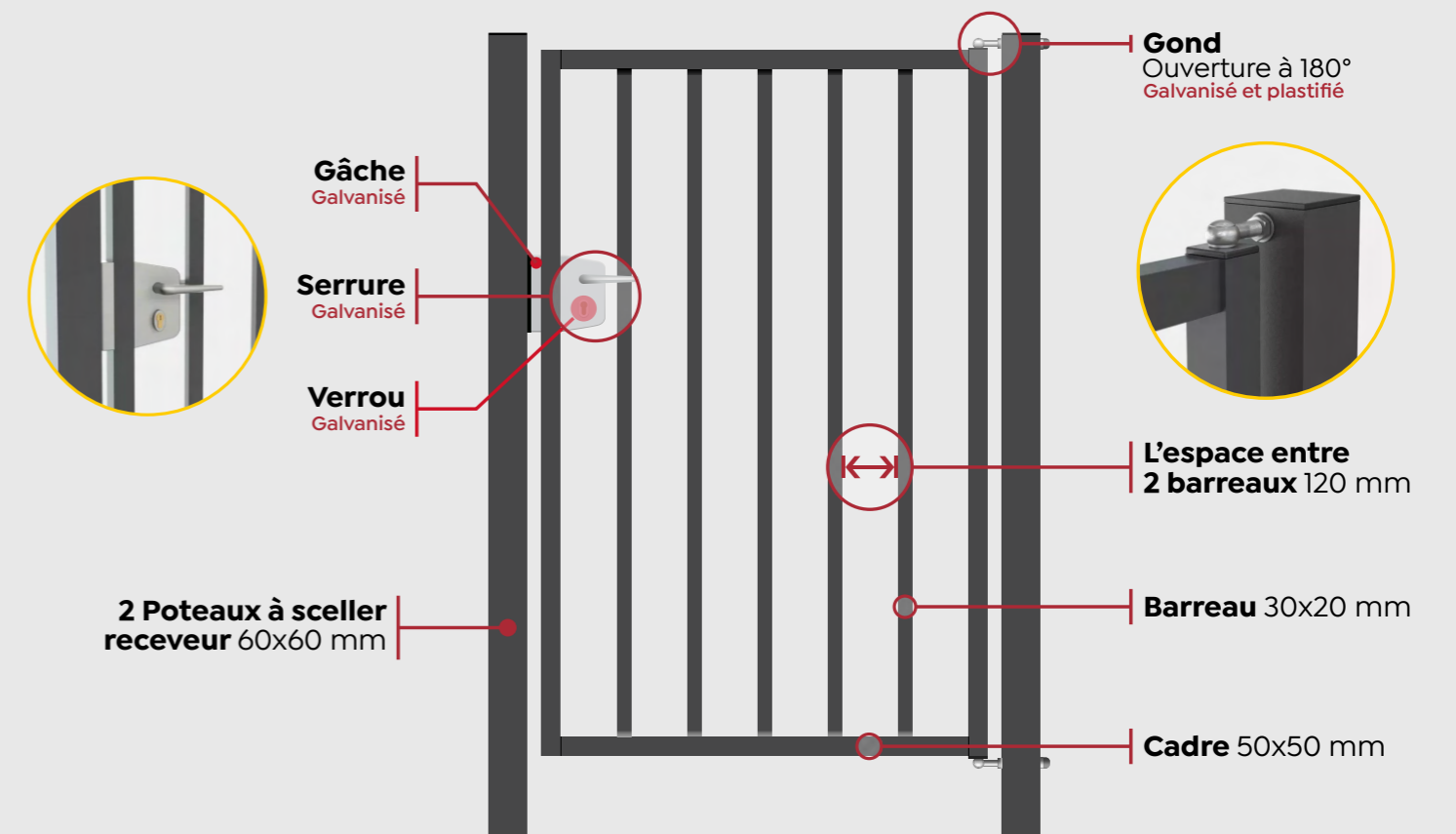



Portillon  
Aluminium  
Persienne



Portail  
Battants  
Aluminium



Portail  
Coulissant  
Aluminium

# GENEVE

Portillon, Portail à battant, coulissant, en aluminium, barreadé ou grillagé, nombreux sont les modèles de portails que nous vous proposons. Il doit être adapté aux usages et assurer la sécurité de la propriété.



## PORTILLON ALUMINIUM PERSIENNE



Installer un portillon permet de fermer et sécuriser votre propriété. Notre portillon aluminium s'adapte parfaitement à tous les environnements.

Il allie robustesse et parfaite tenue dans le temps. Il ne nécessite aucun entretien grâce à son thermolaquage texturé très résistant qui lui confère un traitement spécial anti corrosion et anti rouille qui résiste aux petits chocs du quotidien.

HAUTEUR	LARGEUR
1,80 m	1 m

COULEURS	
GRIS	RAL 7016

- Accessoires Compris**
- 1 poignée double
  - 1 serrure avec cylindre Européen + 3 clés avec crochet et anti-soulèvement
  - 1 battue de réception
  - 2 gonds réglables
  - Embout de finition

## PORTAIL BATTANTS ALUMINIUM



Portail battant aluminium persienne pour laisser passer le vent et la lumière, mais pas les regards indiscrets. Thermolaquage texturé incrusté de microbilles de verre qui lui donnent un aspect texturé et par exemple qu'un jet de gravillon ne marque le portail.

HAUTEUR	LARGEUR
1,80 m	3 m
1,80 m	3,5 m

COULEURS	
GRIS	RAL 7016

- Accessoires Compris**
- 1 poignée double
  - 1 cache de réception
  - 1 sabot central
  - 1 serrure avec cylindre Européen + 3 clés avec crochet et anti-soulèvement
  - 2 arrêtes à sceller (1 par battant)
  - 4 gonds réglables
  - Embout de finition

## PORTAIL COULISSANT ALUMINIUM



Le portail coulissant aluminium persienne permet de sécuriser votre propriété tout en protégeant votre intimité grâce à son remplissage plein en lames persiennes horizontales.

Son thermolaquage texturé lui confère un traitement spécial anti corrosion et anti rouille qui le protège aussi des petites rayures du quotidien.

HAUTEUR	LARGEUR
1,80 m	3,5 m
1,80 m	4 m

COULEURS	
GRIS	RAL 7016

- Accessoires Compris**
- 1 poignée double
  - 1 cache de réception
  - 1 serrure avec cylindre Européen + 3 clés avec crochet et anti-soulèvement
  - 1 guide supérieur
  - 2 roues
  - 1 rail à visser au sol en acier galvanisé
  - 1 arrêt de fin de course
  - Embout de finition



# PORTO

Notre gamme de portails et portillons au design chic sécurise votre propriété. Nos portails et portillons PORTO en aluminium sont prêts à poser.



## PORTILLON ALUMINIUM PERSIENNE



A la fois sécurisant et décoratif, ce type de portillon aluminium allie tous les avantages de l'aluminium. Grâce à son remplissage plein, il préserve du vis-à-vis mais reste atypique grâce à ses quelques lignes ouvertes.

Il allie robustesse et parfaite tenue dans le temps. Il ne nécessite aucun entretien grâce à son thermolaquage texturé très résistant qui lui confère un traitement spécial anti corrosion et anti rouille qui résiste aux petits chocs du quotidien.

HAUTEUR	LARGEUR
1,80 m	1 m
COULEURS	
GRIS	RAL 7016

- Accessoires Compris**
- 1 poignée double
  - 1 serrure avec cylindre Européen + 3 clés avec crochet et anti-soulèvement
  - 1 battue de réception
  - 2 gonds réglables
  - Embout de finition

## PORTAIL BATTANTS ALUMINIUM



Le portail Porto, référence sur les portails battants, est le modèle parfait pour les personnes souhaitant une entrée moderne avec un bon degré d'intimité! Portail plein de forme droite en aluminium, il viendra sécuriser votre habitation.

HAUTEUR	LARGEUR
1,80 m	3 m
1,80 m	3,5 m
COULEURS	
GRIS	RAL 7016

- Accessoires Compris**
- 1 poignée double
  - 1 cache de réception
  - 1 sabot central
  - 1 serrure avec cylindre Européen + 3 clés avec crochet et anti-soulèvement
  - 2 arrêtes à sceller (1 par battant)
  - 4 gonds réglables
  - Embout de finition

## PORTAIL COULISSANT ALUMINIUM



Le portail coulissant aluminium Porto est très apprécié par son design original. A la fois sécurisant et décoratif, ce type de portail aluminium allie tous les avantages de l'aluminium.

Grâce à son remplissage plein, il préserve du vis-à-vis mais reste atypique grâce à ses quelques lignes ouvertes.

HAUTEUR	LARGEUR
1,80 m	3,5 m
1,80 m	4 m
COULEURS	
GRIS	RAL 7016

- Accessoires Compris**
- 1 poignée double
  - 1 cache de réception
  - 1 serrure avec cylindre Européen + 3 clés avec crochet et anti-soulèvement
  - 1 guide supérieur
  - 2 roues
  - 1 rail à visser au sol en acier galvanisé
  - 1 arrêt de fin de course
  - Embout de finition



# LONDRES

Modèles de portails dont la structure est pleine sans ajourage qui laisserait passer la lumière.



## PORTILLON PLEIN ALUMINIUM



Facilitez l'accès à votre maison et créez un passage spécial pour les piétons avec ce portillon battant en aluminium Londres. Haut de 180cm et avec un remplissage plein, il vous protégera des regards curieux et sécurisera votre habitation d'une manière optimale.

HAUTEUR	LARGEUR
1,80 m	1 m

COULEURS	
GRIS	RAL 7016

- Accessoires Compris**
- 1 poignée double
  - 1 serrure avec cylindre Européen + 3 clés avec crochet et anti-soulèvement
  - 1 battue de réception
  - 2 gonds réglables
  - Embout de finition

## PORTAIL BATTANTS ALUMINIUM



Composé de deux vantaux, le portail battant en alu X-Métal est très pratique puisque vous pouvez l'ouvrir à moitié si vous rentrez à pieds, par exemple. Il s'ouvre vers l'intérieur pour ne pas gêner la voie publique. Vous pouvez l'associer à un portillon plein de la même gamme afin d'avoir une façade uniforme et sécurisée.

HAUTEUR	LARGEUR
1,80 m	3 m
1,80 m	3,5 m

COULEURS	
GRIS	RAL 7016

- Accessoires Compris**
- 1 poignée double
  - 1 cache de réception
  - 1 sabot central
  - 1 serrure avec cylindre Européen + 3 clés avec crochet et anti-soulèvement
  - 2 arrêtes à sceller (1 par battant)
  - 4 gonds réglables
  - Embout de finition

## PORTAIL COULISSANT ALUMINIUM



Le portail coulissant en alu à remplissage plein Londres est une barrière naturelle et esthétique qui préservera votre habitation des regards indiscrets. Son système coulissant vous permettra de gagner de la place et d'aménager un passage spacieux sans gêner la voie publique.

HAUTEUR	LARGEUR
1,80 m	3,5 m
1,80 m	4 m

COULEURS	
GRIS	RAL 7016

- Accessoires Compris**
- 1 poignée double
  - 1 cache de réception
  - 1 serrure avec cylindre Européen + 3 clés avec crochet et anti-soulèvement
  - 1 guide supérieur
  - 2 roues
  - 1 rail à visser au sol en acier galvanisé
  - 1 arrêt de fin de course
  - Embout de finition



# MARSEILLE

Le portail et son portillon assorti en aluminium, pour allier sécurité et design. Nous vous proposons une large gamme de portails coulissants et Battants standards ou sur mesure.



## PORTILLON AJOURÉ ALUMINIUM



Ce portillon ajouré droit à un vantail se compose de lames thermolaquées dont une lame renforcée. Le matériau est de l'aluminium 100% recyclable gris anthracite avec revêtement par poudrage, pour une utilisation pérenne et durable sous tous types de climats et une excellente résistance à la corrosion et aux chocs.

HAUTEUR	LARGEUR
1,80 m	1 m

COULEURS	
GRIS	RAL 7016

- Accessoires Compris**
- 1 poignée double
  - 1 serrure avec cylindre Européen + 3 clés avec crochet et anti-soulèvement
  - 1 battue de réception
  - 2 gonds réglables
  - Embout de finition

## PORTAIL BATTANTS ALUMINIUM

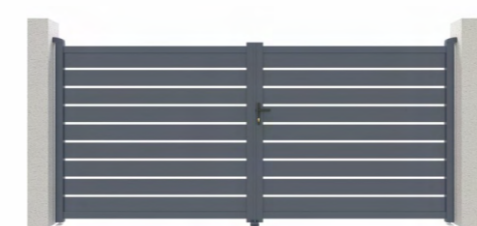

Portail aluminium battant ajouré permet de laisser passer l'air et un peu de lumière. Sobre et délicat il s'adapte à votre style de maison.

Qualité supérieure: Grande rigidité pas de déformation dans le temps, assemblage des lames par tenons et mortaises et épaisseur supérieure des traverses.

HAUTEUR	LARGEUR
1,80 m	3 m
1,80 m	3,5 m

COULEURS	
GRIS	RAL 7016

- Accessoires Compris**
- 1 poignée double
  - 1 cache de réception
  - 1 sabot central
  - 1 serrure avec cylindre Européen + 3 clés avec crochet et anti-soulèvement
  - 2 arrêtes à sceller (1 par battant)
  - 4 gonds réglables
  - Embout de finition

## PORTAIL COULISSANT ALUMINIUM

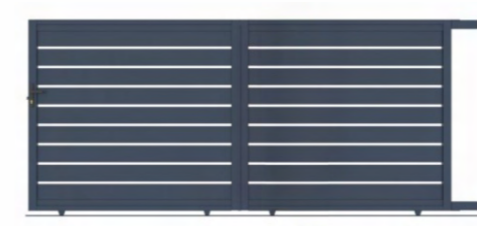

Le portail coulissant MARSEILLE ajouré est composé de lames thermolaquées. Le matériau est de l'aluminium 100% recyclable gris anthracite avec revêtement par poudrage, pour une utilisation pérenne et durable sous tous types de climats et une excellente résistance à la corrosion et aux chocs.

HAUTEUR	LARGEUR
1,80 m	3,5 m
1,80 m	4 m

COULEURS	
GRIS	RAL 7016

- Accessoires Compris**
- 1 poignée double
  - 1 cache de réception
  - 1 serrure avec cylindre Européen + 3 clés avec crochet et anti-soulèvement
  - 1 guide supérieur
  - 2 roues
  - 1 rail à visser au sol en acier galvanisé
  - 1 arrêt de fin de course
  - Embout de finition



# POTEAU ALUMINIUM POUR PORTILLON ET PORTAIL

Soignez votre entrée avec le poteau aluminium compatible avec tous nos portails et portillons aluminium.

Posez votre portail ou votre portillon grâce à ce poteau universel en aluminium gris anthracite.

Le poteau est conçu pour pouvoir être scellé ou posé selon votre choix.

**DIMENSIONS** \_\_\_\_\_  
**HAUTEUR** 2 mètres avec platine 2,45 mètres sans platine



**COULEURS**

**GRIS RAL 7016**





# PORTAIL BARREAUDÉ

Alliant sécurité et esthétique, ce portail droit permet une fermeture de votre propriété tout en apportant une belle finition à votre clôture. Le portillon peut également être un complément de votre portail pour faciliter l'accès au piéton.

Matériaux: Acier Galvanisé

DIMENSIONS

<b>HAUTEUR</b>	150 cm	180 cm	200 cm
<b>LONGUEUR</b>	300 cm	400 cm	500 cm



- Esthétique**  
 Ce portail s'inspire des bambous afin de répondre aux nouvelles tendances de clôture dites naturelles.
- Résistance**  
 Portail barreaudé en acier inoxydable thermolaqué qui lui confère une double protection contre la corrosion.
- Facilité de Pose**  
 Le portail est soudé et donc prêt à être posé.

**COULEURS**

GRIS  
RAL 7016

VERT  
RAL 6005

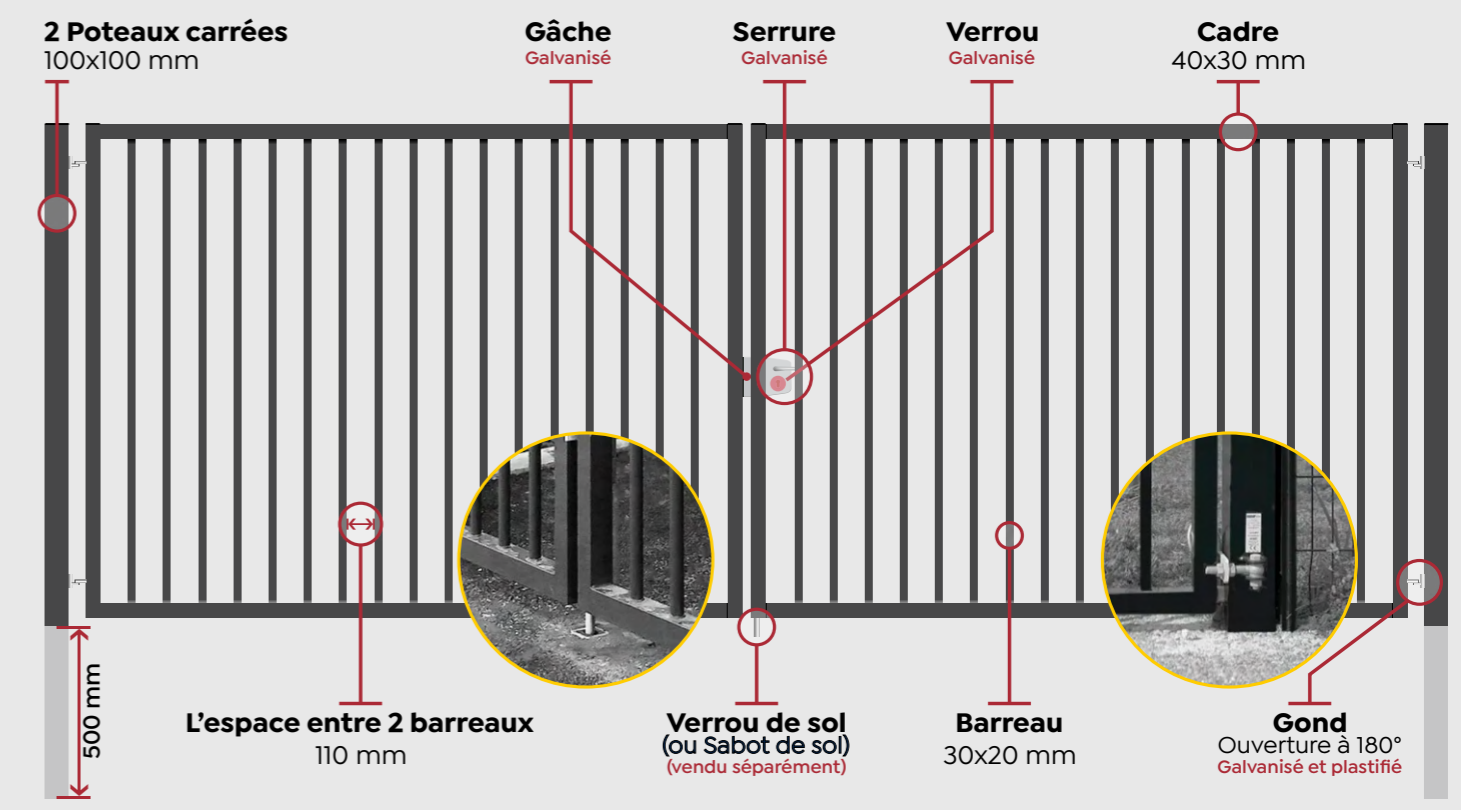



[www.cloture-carrelage.com](http://www.cloture-carrelage.com)



146 Route de Grenoble,  
69800 Saint-Priest

MERCI

THANK YOU

GRACIAS

